

LightFan



72645

CS

Stropní ventilátor

VAROVÁNÍ: Tento ventilátor nepoužívejte v jedné místnosti současně s plynem nebo ohněm, pokud nebyl kouřovod za těchto podmínek testován odborně způsobilou osobou.

Technická podpora: obchod@gavri.cz

Obsah

Bezpečnostní pokyny	3
Montážní schéma.....	4
Způsoby montáže.....	5
Instalace závěsného držáku	6
Elektrické zapojení	7
Montáž ventilátoru	8
Montáž kloubu (pouze pro montáž s násadou)	8
Připevnění lopatek.....	9
Montáž držáků lopatek	9
Světlo ventilátoru (některé modely).....	10
Odstraňování problémů.....	12

Bezpečnostní pokyny

1. Před montáží ventilátoru a příslušenství odpojte přívod elektřiny, aby nedošlo k poranění elektrickým proudem.
2. Před montáží ventilátoru se pečlivě seznamte se všemi bezpečnostními pokyny a tuto příručku uchovejte pro pozdější použití.
3. Ujistěte se, že elektroinstalace splňuje požadavky místních a státních právních předpisů a nařízení. V případě pochybností se obraťte na kvalifikovaného elektrikáře.
4. Pro montáž ventilátoru zvolte místo, které poskytuje dostatečný prostor pro lopatky ventilátoru. Vzdálenost od lopatek k podlaze by měla být alespoň 214 cm. Ventilátor je nutné instalovat alespoň 76 cm od zdí a jiných objektů.
5. **VAROVÁNÍ:** Elektroinstalační krabice a stropní nosníky musí být nainstalovány s nejvyšší důkladností a musí unést alespoň 22,7 kg. Aby se snížilo riziko vzniku požáru, zranění elektrickým proudem nebo jiného poranění, je nutné k montáži používat elektroinstalační krabici vhodnou pro instalaci s ventilátorem a přiložené šrouby. Elektroinstalační krabici je nutné instalovat přímo do konstrukce budovy.
6. **VAROVÁNÍ:** Aby se snížilo riziko vzniku požáru, zranění elektrickým proudem nebo jiného poranění, použijte při instalaci elektroinstalační označenou jako vhodnou pro instalaci s ventilátory a k ní přiložené šrouby. Většina elektroinstalačních krabic používaných pro zavěšení světla není vhodná pro použití s ventilátorem. V takovém případě je nutné provést výměnu. V případě otázek se obraťte na kvalifikovaného elektrikáře.
7. Schéma zapojení slouží pouze jako vodítko. Veškerá světla, která tento ventilátor neobsahuje, musí být certifikovaná a označená jako vhodná pro instalaci s tímto ventilátorem. Použijte víceúčelový spínač. Pro správnou instalaci světla a spínače se seznamte s přiloženými pokyny.
8. Jakmile montáž dokončíte, ujistěte se, že jsou všechna spojení dotažená.
9. Jakmile dokončíte elektrické zapojení, dráty opatrně zasuňte do elektroinstalační krabice. Dráty by měly být v krabici odděleny od zemního kabelu, který by měl být umístěn na opačné straně krabice.
10. **VAROVÁNÍ:** Aby se snížilo riziko vzniku požáru, zranění elektrickým proudem nebo jinému poranění, k ovládání ventilátoru nepoužívejte reostat nebo ovladače s kontinuálním nastavováním rychlosti.
11. Nepřepínejte směr rotování ventilátoru před tím, než se lopatky zcela zastaví.
12. Do dráhy lopatek běžícího ventilátoru nevkládejte žádné předměty.
13. **VAROVÁNÍ:** Aby se snížilo riziko vzniku požáru, zranění elektrickým proudem nebo jiného poranění, neohýbejte držáky lopatek během montáže nebo kdykoliv po jejím dokončení. Do cesty lopatek nevkládejte žádný předmět.
14. Aby se zabránilo zranění osob nebo poškození ventilátoru nebo jiných předmětů, postupujte při čištění a údržbě velmi opatrně.
15. Při čištění ventilátoru nebo lopatek nepoužívejte vodu nebo čisticí prostředky. Doporučujeme použití lehce vlhkého hadříku.

POZNÁMKA: Bezpečnostní opatření a pokyny uvedené v této příručce nezahrnují všechny možné podmínky a situace, které mohou nastat. Při montáži a provozu ventilátoru je nutné postupovat obezřetně a s použitím zdravého rozumu.

Montážní schéma

1. Dřevěný trám
2. Elektroinstalační krabice
3. Strop
4. Gumové těsnění
5. Šrouby a pojistné podložky (4 sady)
6. Závěsný držák
7. Plochá podložka a pojistná podložka
8. Šrouby elektroinstalační krabice
9. Bezpečnostní tyč
10. Šrouby kloubu
11. Kloub
12. Šrouby a pojistné podložky rozety (3 nebo 4 sady)
13. Násada s kabelem
14. Rozeta
15. Kolík
16. Motor
17. Pojistný šroub
18. Závlačka
19. Šestihranná matice
20. Fiberová podložka
21. Lopatky
22. Držáky lopatek
23. Pojistná podložka
24. Šrouby motoru
25. Šrouby držáku lopatek

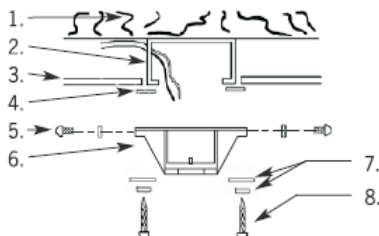
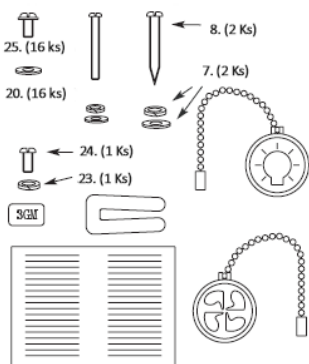

S násadou

Bez násady

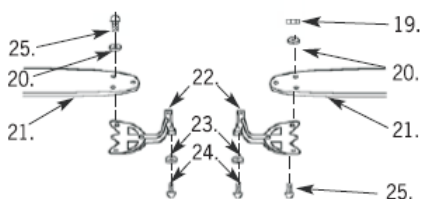
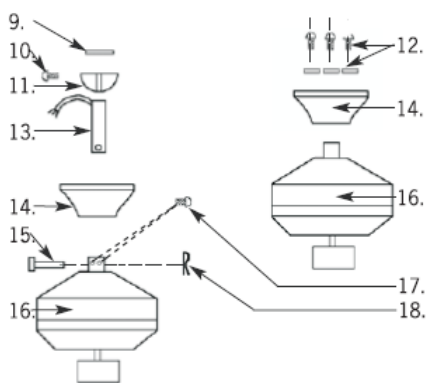

**Lisovaný držák
lopatek**

**Dekorativní držák
lopatek**

Montáž

1. Způsoby montáže

A MONTÁŽ S NÁSADOU

- Použijte šroubovák Phillips k uvolnění dvou šroubů na otvoru pro násadu.
- Násadu zasuňte do rozety.
- Protáhněte kabely motoru násadou a rozetou.
- Násadu zasuňte do otvoru pro násadu a zarovnejte otvory pro šrouby tak, aby se překrývaly.
- Do tvorů vložte kolík. **Postupujte opatrně, abyste nepoškodili dráty uvnitř násady.**
- Kolík upevněte pomocí závlačky, kterou upevněte na druhém konci kolíku.
- Utáhněte oba šrouby na otvoru pro násadu.

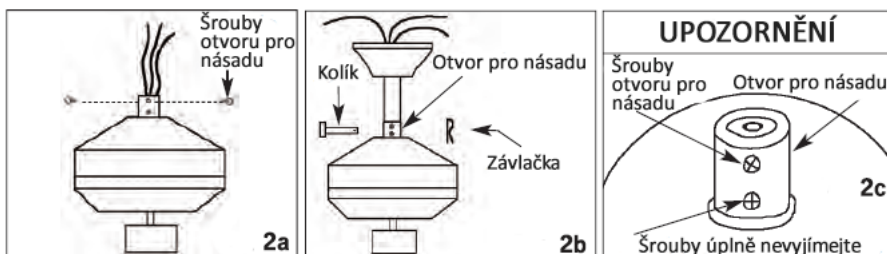

B ZAPUŠTĚNÁ MONTÁŽ

- Odmontujte šrouby na horní části motoru, které korespondují s otvory na rozetě.
- Umístěte rozetu na tyto otvory a namontujte ji na motor pomocí stejných šroubů a pojistných podložek.

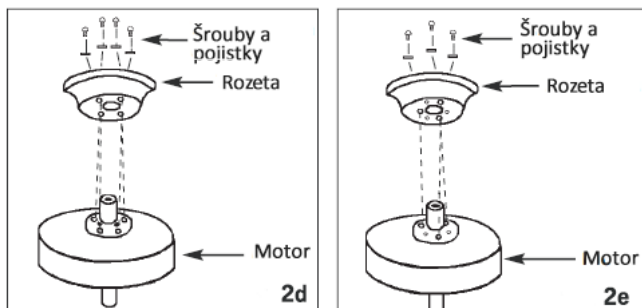

2.

Instalace závěsného držáku

VAROVÁNÍ: Aby se snížilo riziko vzniku požáru, zranění elektrickým proudem nebo jiného poranění, použijte elektroinstalační krabici vhodnou pro použití s ventilátory a k ní přiložené šrouby.

- Připevněte gumové těsnění a závěsný držák k elektroinstalační krabici.
- Namontujte ventilátor na závěsný držák.

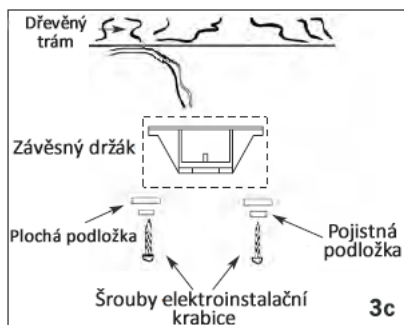
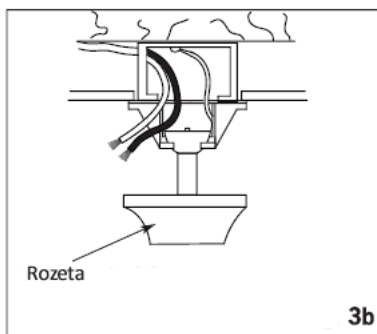
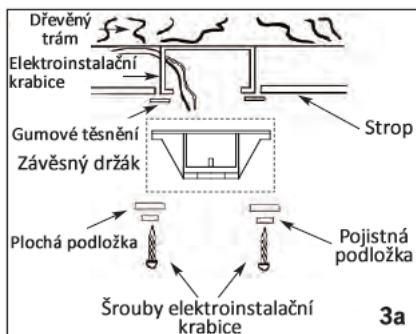

3. Elektrické zapojení

A **ELEKTRICKÉ ZAPOJENÍ**

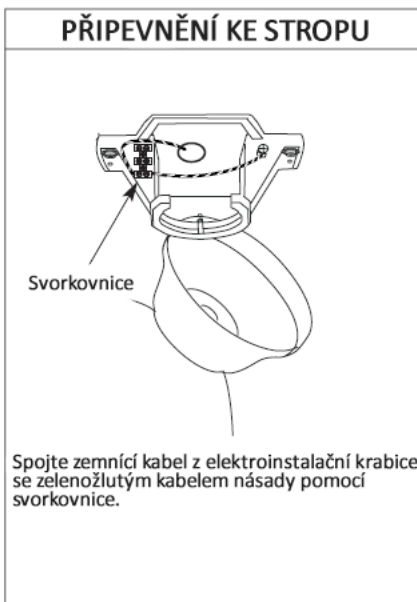
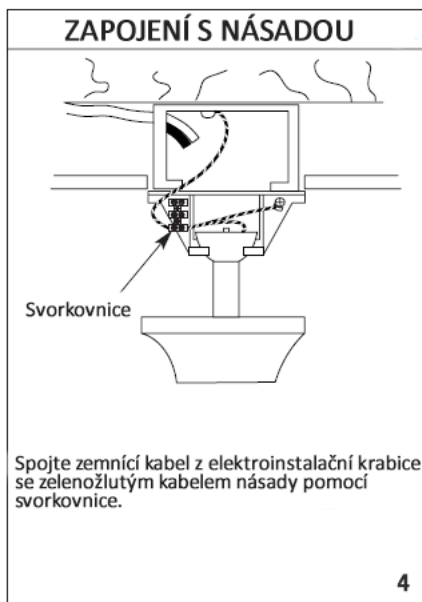

POZNÁMKA: Jakmile dokončíte zapojení zemnicího drátu, opatrně dráty zasuňte do elektroinstalační krabice tak, aby se nedotýkaly kloubu nebo násady.

3.

Elektrické zapojení (pokračování)

B

ZAPOJENÍ DRÁTŮ

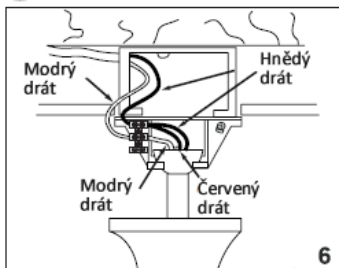

- Připojte modrý drát z elektroinstalační krabice k modrému drátu ventilátoru pomocí svorkovnice.

- Připojte hnědý drát k červenému drátu ventilátoru pomocí svorkovnice.

POZNÁMKA: Červený drát je určen pro světlo.

POZNÁMKA: Jakmile dokončíte zapojení zemního drátu, opatrně dráty zasuňte do elektroinstalační krabice, aby se nedotýkaly kloubu nebo násady.

4.

Montáž ventilátoru

- Do závěsného držáku namontujte dva šrouby s podložkami (na obrázku označené písmenem B). A dvakrát s nimi otočte.
- Umístěte rozetu tak, aby šrouby (na obrázku označené písmenem B) zapadly do výřezů na rozetě.
- Nasuňte šrouby a podložky (na obrázku označené písmenem A) a utáhněte. Poté utáhněte i zbývající dva šrouby (na obrázku označené písmenem B).

5.

Montáž kloubu (pouze pro montáž s násadou)

- Opatrně otočte ventilátorem tak, aby drážka kloubu zapadla do závěsného držáku.

VAROVÁNÍ: Nesprávná instalace může vést k poškození elektrického zapojení nebo k uvolnění či pádu ventilátoru.

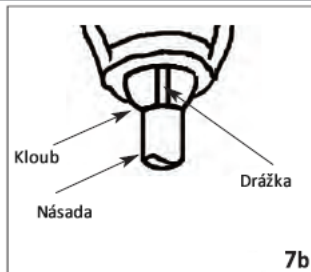
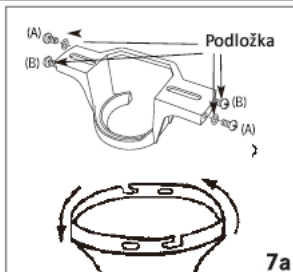

POZNÁMKA: Při instalaci ventilátoru na šikmý strop se ujistěte, že závěsný držák odpovídá sklonu stropu. V závislosti na sklonu může být nutné použít delší násadu, aby se lopatky nedotýkaly stropu

6. Přípevnění lopatek

Lisované držáky lopatek

- Připravte si balení s příslušenstvím.
- Zasuňte šrouby držáků do podložky a lopatky.
- Zasuňte do držáku lopatky.
- Opakujte předchozí krok se zbývajících dvěma šrouby, a nakonec všechny utáhněte.

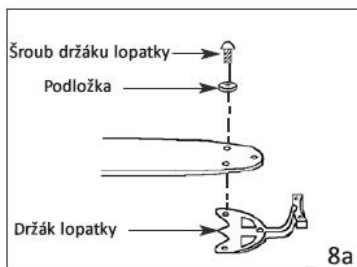

Dekorativní držáky lopatek

- Připravte si balení s příslušenstvím.
- Vložte šroub do otvoru držáku a odpovídajícího otvoru na lopatce. Nasadte fiberovou podložku a šestihrannou matici.
- Opakujte předchozí krok se zbývajících dvěma šrouby, a nakonec všechny utáhněte.

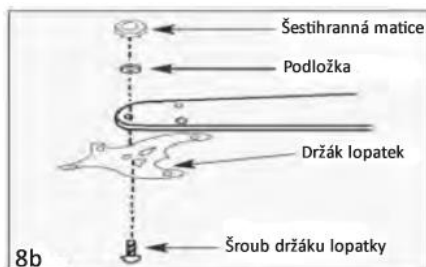

7. Montáž držáků lopatek

- Odmontujte šrouby z motoru, pojistné podložky a plastové matice.
- Umístěte pojistné podložky na šrouby motoru, kterými následně připevníte držáky lopatek k motoru. Ujistěte se, že jsou šrouby pevně dotaženy.

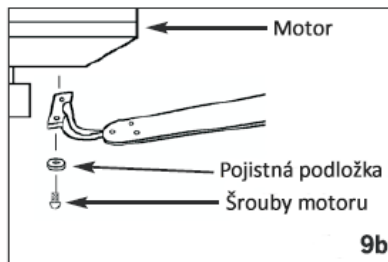
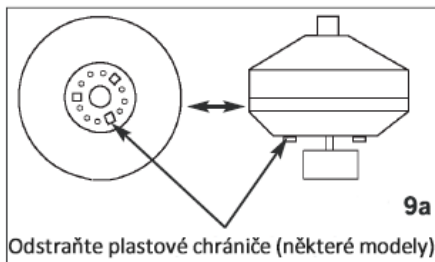

Poznámky: Ventilátor obsahuje (některé modely) plastové chrániče motoru pro účely přepravy. Tyto chrániče z motoru odstraňte předtím, než provedete montáž lopatek.

8.

Světlo ventilátoru (některé modely).**A ODNÍMATELNÉ SVĚTLO**

- Ze světla odstraňte šrouby a podložky.
- Připojte konektor světla k odpovídajícím konektorům v krabici spínače.

VAROVÁNÍ: PŘED INSTALACÍ PŘERUŠTĚ PŘÍVOD ELEKTRICKÉHO PROUDU

- Opatrně zasuňte kabely zpět do krabice spínače a připevněte světlo pomocí šroubů a podložek.
- Na světlo namontujte stínítka pomocí šroubů, které utáhněte rukou. U modelů se stínítky opatřenými drážkou zasuňte stínítko do světla a otočte, aby zapadlo na místo. (Viz obrázky 10a, 10b, 10c, 10d, 10e.).
- Našroubujte žárovku odpovídající údajům (výkon a typ) uvedeným na světle nebo stínítku.
- Umístěte stínítko na světlo a upevněte ho (viz 10f, 10g).

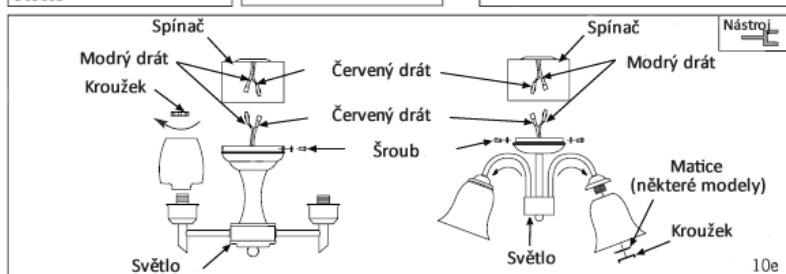
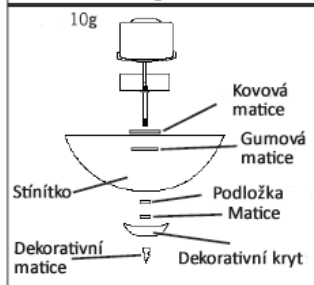
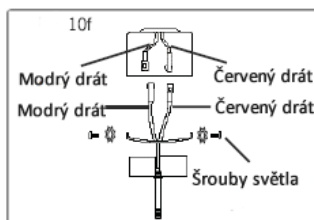
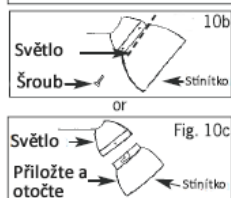
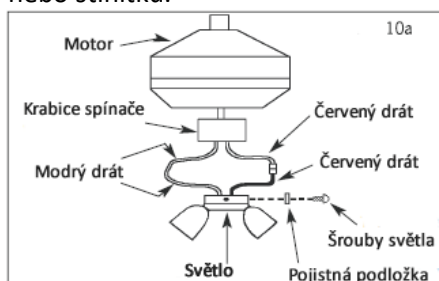

A ODNÍMATELNÉ SVĚTLO

- Odmontujte 2 držáky (volitelně) a matice. Odmontujte třetí držák (volitelně) a matice.
- Našroubujte doporučenou žárovku.
- Odmontujte šrouby na světle.
- Připevněte stínítko na lampu pomocí šroubů a rukou je utáhněte.
- Protáhněte tahací řetízek maticí na světle.
- Stínítko světla zasuňte pod držák.
- Namontujte zbylé dva držáky a upevněte je pomocí matic.
- Protáhněte řetízek skrz matici na světle

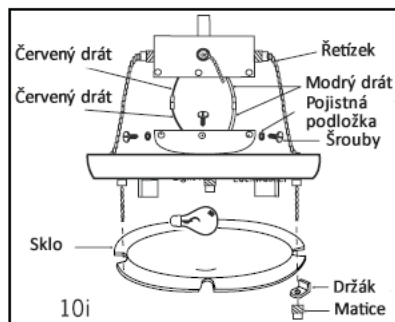
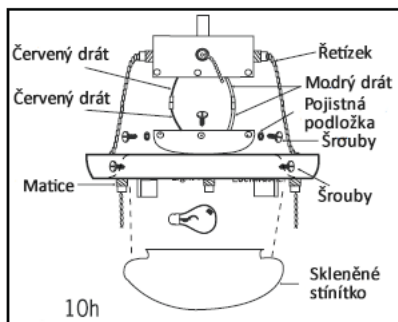

POZNÁMKA: Ovládání tahacím řetízem je dostupné pouze u vybraných modelů.

B PERMANENTNÍ MONTÁŽ

- Uvolněte šroub na světle.
- Našroubujte žárovku odpovídající typu a výkonu, které jsou uvedené na světle nebo stínítku.
- Stínítko upevněte na světlo a šroub utáhněte rukou.

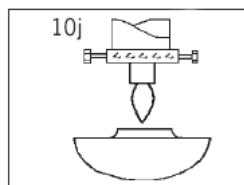

POZNÁMKA:

Schéma elektrického zapojení slouží pouze jako vodítko. Světlo, které není součástí balení ventilátoru, musí být opatřeno označením CE a označeno jako použitelné s instalovaným modelem ventilátoru. Použijte víceúčelový spínač s označením CE. Pro správnou instalaci se seznamte s instrukcemi přibalenými ke spínači nebo světlu.

VAROVÁNÍ: Zkontrolujte všechna spojení a ujistěte se, že jsou šrouby utaženy.

Odstraňování problémů

VENTILÁTOR NEFUNGUJE

1. Zkontrolujte pojistky a jističe. Poškozené vyměňte.
2. Odpojte přívod elektrického proudu a zkontrolujte ventilátor a krabici spínače. Ujistěte se, že tahací řetěz funguje a že je směrový prepínač z jedné ze dvou poloh (nikoliv uprostřed).

VENTILÁTOR JE HLUČNÝ:

1. Použití reostatu nebo ovladače kontinuálně měnícího rychlost může způsobovat hluk. Některé ventilátory jsou při použití variabilního ovladače hlučné. Pokud používáte nástěnný ovladač, použijte třírychlostní ovladač s CE osvědčením.
2. Po instalaci ponechte ventilátoru několik dní na „usazení“ při střední nebo vysoké rychlosti. Pokuste se určit, přesné místo zdroje hluku tak, že budete ventilátor poslouchat z několika stran (lopatky, motor, světlo atd.). Hluk ventilátoru může způsobovat světlo.
3. Ujistěte se, že jsou všechny šrouby na ventilátoru a světle utaženy. Pokud ne, utáhněte je. Šrouby se mohou v průběhu času uvolňovat a způsobovat hluk. Jednou za rok proveďte jejich kontrolu a utáhněte je.
4. Zkontrolujte, zda je světlo správně nainstalováno na ventilátor a že jsou všechny šrouby stínítka utažené (silou ruky). Nedotahujte je kleštěmi nebo šroubováky.
5. Zkontrolujte, že je závěsný držák správně připevněn k elektroinstalační krabici.
6. Zkontrolujte, že se kabely v krabici spínače nebo rozetě nedotýkají navzájem nebo kovových částí. V případě potřeby je omotejte elektroinstalační páskou.
7. Zkontrolujte, zda se rozeta nedotýká stropu.
8. Zkontrolujte, zda jsou šrouby spojovací držák lopatek a motor dotažené a že jste použily pojistné podložky, které jsou za tímto účelem součástí balení.
9. Zkontrolujte, zda jsou všechny žárovky správně našroubované.

VENTILÁTOR SE ZAPNE, ALE NEVZNIKÁ DOSTATEČNÉ PROUDĚNÍ VZDUCHU

1. Ventilátor může být v reverzním chodu, proud vzduchu tak směřuje směrem nahoru.
2. V místnosti se nachází předměty, které brání proudění vzduchu.
3. Ventilátor může být pro místnost příliš malý.

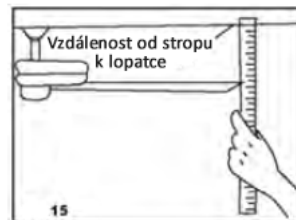

VENTILÁTOR SE KLEPE NEBO KÝVÁ

1. Drobný pohyb se považuje za normální a nepředstavuje vadu výrobku.
2. Ujistěte se, že je závěsný držák připevněn k elektroinstalační krabici/stropu tak, že nedochází k žádnému pohybu. V případě potřeby dotáhněte šrouby.
3. Zkontrolujte, zda jsou všechny šrouby spojující lopatky s držáky lopatek a držáky lopatek s motorem utažené. Ujistěte se, že jsou světlo a stínítka řádně připevněny šrouby.
4. Přestože je určitý pohyb ventilátoru běžný, je možné prohodit sousedící lopatky, což může vést k lepšímu rozložení hmotnosti a zlepšení chodu ventilátoru.
5. Většina problémů s kýváním ventilátoru je spojena různou výškou lopatek. Zkontrolujte jejich výšku tak, že změříte vzdálenost od špičky lopatky ke stropu. Měření proveďte podle obrázku č. 15. Rozdíly u jednotlivých lopatek by neměly být vyšší než 3 mm. Otočte ventilátorem a změřte následující lopatku. Opakujte u všech lopatek.